

Нозик Анна Александровна

ДВЕНАДЦАТЬ СИЛЬНЫХ СТОРОН ХОРОШЕГО ЛЕКТОРА

От редакции:

В предисловии к статье о конференции «Академические Дни Microsoft Research в Санкт-Петербурге» уже говорилось об артистизме автора доклада «.Net: дорога к всепроникающей интеграции». Нам показалось любопытным слегка изменить содержание презентации, сопровождающей этот доклад, сохранив жестикуляцию и цитаты докладчика – Рафала Лукавецкого.

И вот что получилось.

1. Наглядность

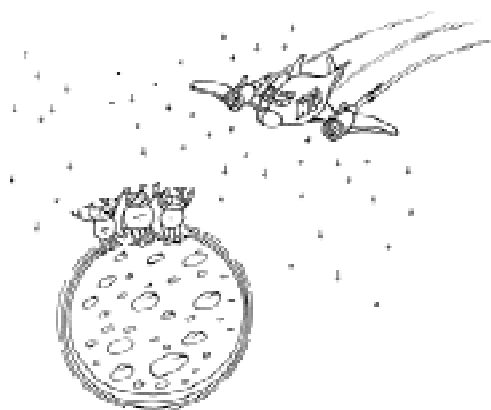

...Есть космический корабль, который летит в космос и находит новые цивилизации...

2. Артистичность

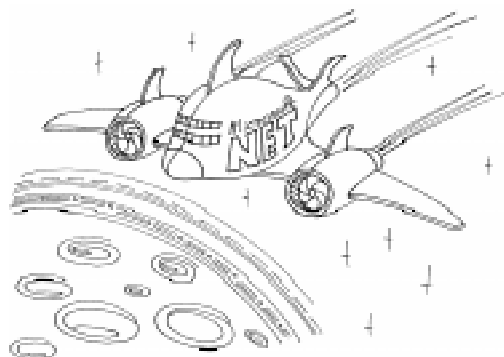

...Как такое возможно? Microsoft утверждает, что используется .NET...

3. Терпение

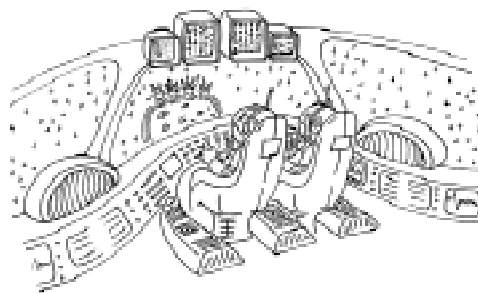

...Впервые в истории компьютеров, поддерживаю, впервые...

4. Полная отдача



...Кроме всего прочего, нам надо решать и другие проблемы...

5. Открытость

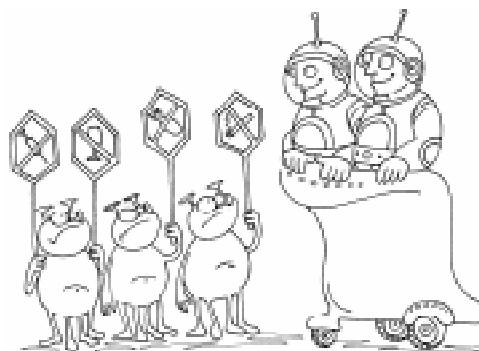

...В конце доклада, я хотел бы обсудить проблемы, которые не были до сих пор решены...

6. Непосредственность

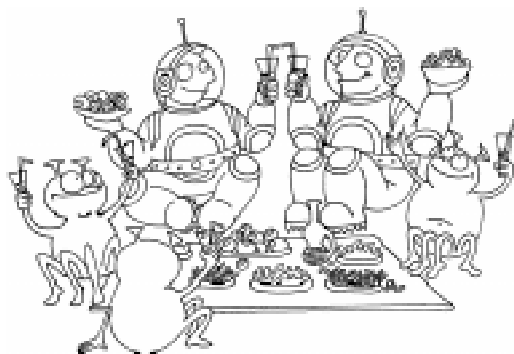

...очень неформально. Я вернусь к формализации этого несколько позже, в конце своего доклада...

7. Вдумчивость

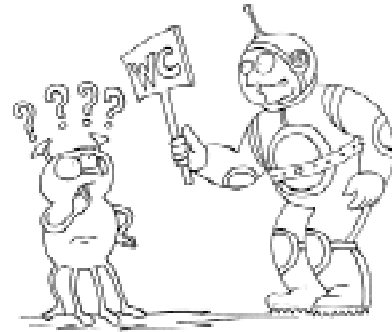

... Мы имеем «дюжину Нандоры» вопросов...

8. Обучение на собственном примере

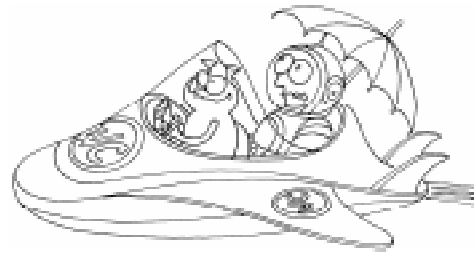

... Например, я звоню в турагентство, желая поехать на какой-нибудь красивый, но очень маленький остров в Средиземном море...

9. Целеустремленность



... Это и есть наша цель. Как же ее достигнуть? Надо определить стандарты...



10. Подвижность



... А вы говорите «идите туда, там Вам помогут»...

11. Умение влиять на аудиторию



...И я не собираюсь учить Вас...

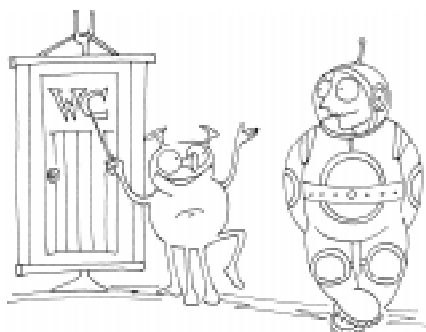

12. Доброжелательность



...приношу свои извинения за то, что говорю об известных вам вещах...

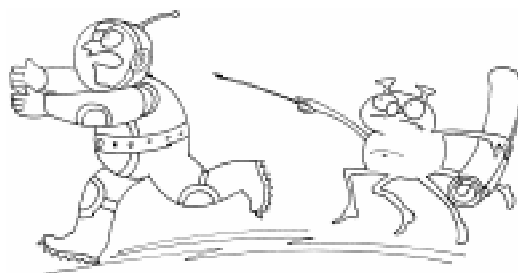

Наши авторы, 2004.
Our authors, 2004.

*Сильные стороны докладчика
и его характерные жесты
отметила Анна Нозик,*

*а свое видение отдельных цитат
доклада представила
Анна Василькова.*